

男子ダブルスA級の部 Aブロック	北植	北郷	奥山	山口	野澤	勝敗	順位
北 貢 匡 (山吹中) 植 森 潤 (リオン)		○ 15-13 15-11	○ 15- 4 15- 3	○ 15-10 15- 5	M 3-0 G 6-0 P 90-46		1
北郷 慶秋 (オールドラック) 岡 優 介 (Young Masters)	× 13-15 11-15		○ 15- 5 15-10	○ 15- 6 15-17 15-12	M 2-1 G 4-3 P 99-80		2
奥山 直人 (Rising) 田 口 暁	× 4-15 3-15	× 5-15 10-15		× 15-11 8-15 9-15	M 0-3 G 1-6 P 54-101		4
野澤 尚人 (NEXT) 木 村 匠 (Rising)	× 10-15 5-15	× 6-15 17-15 12-15	○ 11-15 15- 8 15- 9		M 1-2 G 3-5 P 91-107		3

男子ダブルスA級の部 Bブロック	熊上	谷山	藤林	森	佐々木	松村	村山	勝敗	順位
熊谷 陽介 (湘南b.c.s) 上山 竜之介 (四十雀bc)			× 7-15 10-15	○ 15- 7 12-15 15-10	× 10-15 11-15	M 1-2 G 2-5 P 80-92		3	
藤森 俊和 (一般) 林 翔太	○ 15- 7 15-10			○ 15- 9 15-13	○ 13-15 15- 8 15-12	M 3-0 G 6-1 P 103-74		1	
佐々木 卓大 (カツオーズ) 大石 竜我	× 7-15 15-12 10-15	× 9-15 13-15			× 8-15 7-15	M 0-3 G 1-6 P 69-102		4	
松村 雄太朗 (しそとしゃげ) 横 山 迅	○ 15-10 15-11	× 15-13 8-15 12-15	○ 15- 8 15- 7			M 2-1 G 5-2 P 95-79		2	

男子ダブルスA級の部 Cブロック	白真	井板	小佐	口野	秋田	勝敗	順位
白井 和輝 (SHaKE) 真板 佑吏			× 9-15 9-15	× 7-15 15-13 15-17	M 0-2 G 1-4 P 55-75		3
小口 利也 (リーブル) 佐野 将英 (ほいっぷ)	○ 15- 9 15- 9			○ 13-15 15- 8 15- 9	M 2-0 G 4-1 P 73-50		1
秋田 剛志 (一般) 菊池 憲至	○ 15- 7 13-15 17-15	× 15-13 8-15 9-15			M 1-1 G 3-3 P 77-80		2

男子ダブルスA級の部 Dブロック	島瀧	村澤	大藤	内原	千和	葉地	勝敗	順位
島村 瞬 (四十雀BC) 瀧澤 直斗 (OH!NEW)			○ 15- 8 15- 4	○ 13-15 15-12 15-10	M 2-0 G 4-1 P 73-49		1	
大内 健央 (三菱重工相模原) 藤原 洋希 (コニカミノルタ)	× 8-15 4-15			× 13-15 10-15	M 0-2 G 0-4 P 35-60		3	
千葉 怜史 (カツオーズ) 和地 隼人	× 15-13 12-15 10-15	○ 15-13 15-10			M 1-1 G 3-2 P 67-66		2	

男子ダブルスA級の部 Eブロック	福吾	田妻	佐梅	藤本	大河原	原川	勝敗	順位
福田 翔惟 (メガハイ) 吾妻 健太郎			○ 15- 5 15- 4	○ 15- 6 15-12	M 2-0 G 4-0 P 60-27		1	
佐藤 舜 (Bamiro) 梅本 隆之介	× 5-15 4-15			○ 15- 9 15-13	M 1-1 G 2-2 P 39-52		2	
大河原 拓海 (三菱重工相模原) 川村 亮介 (BBS)	× 6-15 12-15	× 9-15 13-15			M 0-2 G 0-4 P 40-60		3	

男子ダブルスA級の部 Fブロック	辻野	北松	村崎	小川	川兼	勝敗	順位
辻 孝介 (メガハイ) 野田 好希			× 19-21 15-13 11-15	○ 15-11 13-15 15-12	M 1-1 G 3-3 P 88-87		2
北村 拓未 (プレントリー) 松崎 純	○ 21-19 13-15 15-11			○ 15- 6 15-13	M 2-0 G 4-1 P 79-64		1
小川 泰平 (Kuritender) 兼平 翔太郎	× 11-15 15-13 12-15	× 6-15 13-15			M 0-2 G 1-4 P 57-73		3

男子ダブルスA級の部 決勝トーナメント

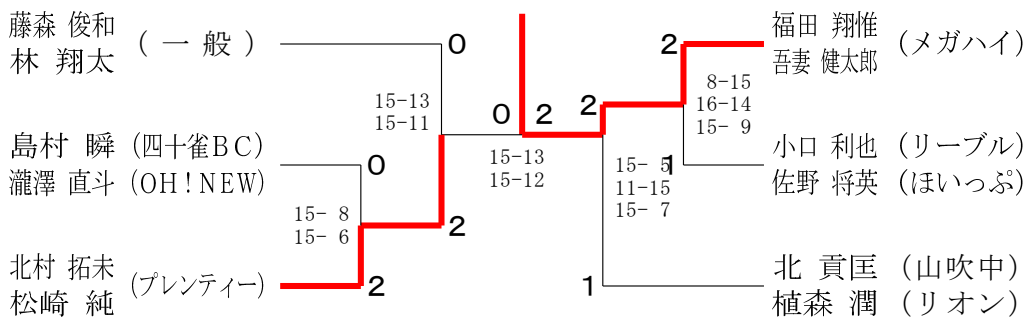

男子ダブルスB級の部 Aブロック	ワ松	ン平	佐菊	藤池	山増	本澤	勝敗	順位
ワンアンドリュウ 松平 定直 (思い出バド)			×	○	M 1-1 11-15 10-15	○ 16-14 15-10	M 1-1 G 2-2 P 52-54	2
佐藤 豪 菊池 勇希 (フリー)	○ 15-11 15-10				○ 18-16 15-7		M 2-0 G 4-0 P 63-44	1
山本 登大 増澤 涼司 (ばなな)	×	×					M 0-2 G 0-4 P 47-64	3

男子ダブルスB級の部 Bブロック	永板	塚橋	大米	髭村	畑小	勝敗	順位	
永塚 晴海 板橋 理気 (九体)			○	×	M 1-1 15-9 15-12	×	M 1-1 G 2-2 P 44-51	2
大髭 裕陽 (富士電機) 米村 聡志 (B2B)	×			×	M 0-2 9-15 12-15	×	M 0-2 G 0-4 P 41-60	3
畑 明広 (国分寺市) 小林 真矢	○ 15-5 15-9	○ 15-10 15-10					M 2-0 G 4-0 P 60-34	1

男子ダブルスB級の部 Cブロック	河川	村端	中島	島田	杉本	本藤	勝敗	順位
河村 春希 川端 唯人 (サクノクチ)			×	○	M 1-1 12-15 10-15	○ 8-15 15-10 15-11	M 1-1 G 2-3 P 60-66	3
中島 貴志 平田 哲也 (ドラびよん)	○ 15-12 15-10			×	M 1-1 11-15 19-21		M 1-1 G 2-2 P 60-58	2
杉本 和貴 安藤 拓磨 (Kuritender)	×	○			M 1-1 15-8 10-15 11-15	○ 15-11 21-19	M 1-1 G 3-2 P 72-68	1

男子ダブルスB級の部 Dブロック	久保田	志村	菅原	勝敗	順位
久保田 萬祈 李 徳源 (韓国バド)		○ 15-6 15-12	○ 12-15 15-12 15-10	M 2-0 G 4-1 P 72-55	1
志村 光太郎 吉田 知弘 (太陽のまち)	×		×	M 0-2 6-15 12-15	3
菅原 博文 塩崎 了司 (ちーむ大谷)	×	○ 15-12 12-15 10-15	○ 15-10 17-15	M 1-1 G 3-2 P 69-67	2

男子ダブルスB級の部 Eブロック	恒吉	高小	山宮	芳賀	勝敗	順位		
恒吉 耕平 加久 航希 (フリー)		×	○	-X	M 1-1 12-15 9-15	-X	M 1-1 G 2-2 P 51-30	2
高山 凌馬 小宮 優太 (サクノクチ)	○ 15-12 15-9			-X	M 2-0 15-12 15-9	-X	M 2-0 G 4-0 P 60-21	1
芳賀 豊 林 祐輔 (一般)	×	×			M 0-2 X- X-		M 0-2 G 0-4 P 0-60	3

男子ダブルスB級の部 Fブロック	川崎	北岡	菅原	勝敗	順位
川崎 裕喜 加藤 虎平治 (サクノクチ)		×	×	M 0-2 3-15 6-15	3
北岡 幸一 栗原 康輝 (リーブル)	○ 15-3 15-6		○ 15-9 15-10	M 2-0 G 4-0 P 60-28	1
菅原 龍雅 関根 一晃 (ファイナルジャッジ)	○ 15-10 15-7	×	○ 9-15 10-15	M 1-1 G 2-2 P 49-47	2

男子ダブルスB級の部 Gブロック	杉山	武岩	飯新	田井	勝敗	順位
杉山 陸 森田 虎太郎 (サクノクチ)		○ 15-12 15-13	○ 17-15 15-8		M 2-0 G 4-0 P 62-48	1
武 幸宏 岩野 翔太 (一般)	×		○ 15-8 15-9		M 1-1 G 2-2 P 55-47	2
飯田 智久 新井 陸斗 (ひよこクラブ)	×	×			M 0-2 G 0-4 P 40-62	3

男子ダブルスB級の部 Hブロック	野本	鄒	片岡	勝敗	順位
野本 哲平 吉崎 康太 (サクノクチ)		×	×	M 0-2 15-12 7-15 12-15	3
鄒 農 シヨウ 毅華 (誠新バド)	○ 12-15 15-7 15-12		×	M 1-1 G 2-3 P 70-66	2
片岡 一男 野田 雄弘 (城山クラブ)	○ 15-11 15-6	○ 17-15 15-13		M 2-0 G 4-0 P 62-45	1

男子ダブルスB級の部 Iブロック	早尻	平松	矢澤	勝敗	順位
早尻 悠真 清水 翔太 (リーブル)		○ 15-5 15-11	○ 15-10 15-11	M 2-0 G 4-0 P 60-37	1
平松 和真 加藤 大 (ふりー)	×		×	M 0-2 5-15 11-15	3
矢澤 秀孟 井上 惲太郎 (B○○!)	×	○ 10-15 11-15		M 1-1 G 2-2 P 51-54	2

男子ダブルスB級の部 決勝トーナメント

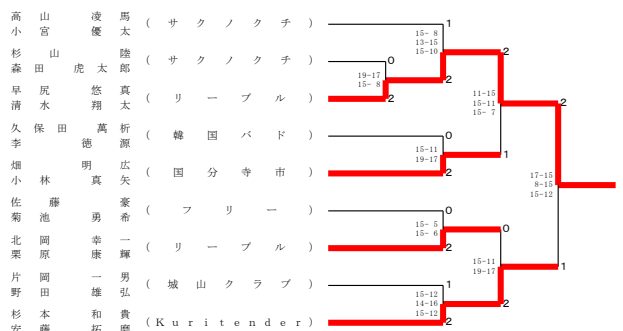

男子ダブルス壮年50の部 Aブロック	岡 裕之 鈴木 勝博	大塚 直幸 野口 真一	塚 口 真一 荒加 木 藤	高 大 崎 勝 敗	順位
岡 裕之 (三菱重工相模原) 鈴木 勝博	○	○	○	M 3-0 G 6-0 P 90-35	1
大塚 直幸 (多摩バード) 野口 真一	×	○	○	M 1-2 G 3-4 P 84-69	3
荒木 康伸 (地球防衛軍) 加藤 孝	×	○	○	M 2-1 G 4-3 P 85-65	2
高崎 雄一 (甘党) 大熊 聡	×	×	×	M 0-3 G 0-6 P 0-90	4

男子ダブルス壮年50の部 Bブロック	及川 利行 小川 洋之	高橋 清隆 西山 謙司	佐藤 智宣 塚林 弘樹	森 勝弘 村井 一月	勝 敗	順位
及川 利行 (や組) 小川 洋之 (フリー)	○	○	○	M 3-0 G 6-1 P 100-43	1	
高橋 清隆 (新磯クラブ) 西山 謙司	×	○	○	M 2-1 G 5-3 P 104-73	2	
佐藤 智宣 (フェニックス) 塚林 弘樹	×	×	×	M 0-3 G 0-6 P 0-90	4	
森 勝弘 (チーム新橋) 村井 一月	×	×	○	M 1-2 G 3-4 P 76-74	3	

男子ダブルス壮年50の部 Cブロック	多田 信之 的場 工	加藤 順一 阿部 成一	田辺 康宏 稲村 穰	勝 敗	順位
多田 信之 (こいたん) 的場 工	×	○	○	M 1-1 G 2-2 P 44-51	2
加藤 順一 (KSBC) 阿部 成一 (個人)	○	○	○	M 2-0 G 4-0 P 60-34	1
田辺 康宏 (荻野NS) 稲村 穰	×	×	○	M 0-2 G 0-4 P 41-60	3

男子ダブルス壮年50の部 Dブロック	六反 政和 高橋 智尚	富井 秀哉 岩崎 和己	平本 靖司 笠井 統	勝 敗	順位
六反 政和 (日吉軍団) 高橋 智尚 (ピエロ)	○	×	×	M 1-1 G 3-2 P 73-62	2
富井 秀哉 (八王子市) 岩崎 和己	×	○	×	M 0-2 G 0-4 P 32-60	3
平本 靖司 (GOLD) 笠井 統	○	○	○	M 2-0 G 4-1 P 73-56	1

男子ダブルス壮年50の部 決勝トーナメント

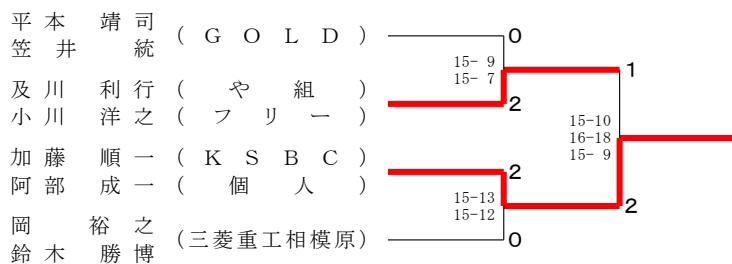

男子ダブルス壮年60の部	高原 慶秀 飯隈 浩文	斎藤 秀樹 只野 詳二	森 康之 只木 篤信	水口 秀行 人見 昌明	中本 繁一 小室 功	勝 敗	順位
高原 慶秀 (くきわかめ) 飯隈 浩文	○	○	○	○	M 4-0 G 8-0 P 123-80	1	
斎藤 秀樹 (DARUMAN) 只野 詳二 (伊勢原)	×	○	○	×	M 1-3 G 2-7 P 108-135	5	
森 康之 (WOW) 只木 篤信 (ベルジュ)	×	○	○	×	M 2-2 G 5-4 P 112-113	2	
水口 秀行 (チームLate bloomer) 人見 昌明	×	×	○	×	M 1-3 G 4-7 P 130-142	4	
中本 繁一 (ばるブンテ!?) 小室 功	×	○	×	○	M 2-2 G 4-5 P 114-117	3	

女子ダブルスA級の部 Aブロック	渡辺 中井川	田端 生田目	近藤 藤川	古畑 小寺	勝敗	順位
渡辺 梨沙 (ほねごり相模原) 中井川 夏美	○	○	○	M 3-0 G 6-0 P 90-53	1	
田端 真緒 (join us) 生田目 沙希 (ピクルス)	×	○	○	M 1-2 G 3-4 P 80-92	3	
近藤 美穂 (S. D. C) 市川 由莉子	×	○	○	M 2-1 G 4-3 P 89-78	2	
古畑 咲希 (チーム美桜&ふた葉) 小寺 志緒里	×	×	×	M 0-3 G 0-6 P 54-90	4	

女子ダブルスA級の部 Bブロック	高原 美由樹	佐々木 千葉	城所 嶋田	西村 村田	勝敗	順位
高原 美由樹 (ほねごり相模原) 渡辺 帆南 (ぎんなん会)	○	○	○	M 3-0 G 6-0 P 90-35	1	
佐々木 真理子 (カツオーズ) 千葉 智美	×	○	○	M 1-2 G 2-4 P 50-60	3	
城所 恵美 (パンピーノ) 嶋田 菜乃	×	○	○	M 2-1 G 4-2 P 86-41	2	
西村 真優 (Z E A L) 塩田 早織 (多摩バード)	×	×	×	M 0-3 G 0-6 P 0-90	4	

女子ダブルスA級の部 Cブロック	石原 白鳥	藤野 遠藤	川原 吉原	勝敗	順位
石原 優美 (パンピーノ) 白鳥 ひかる	○	○	M 2-0 G 4-0 P 61-40	1	
藤野 友結 (メガ☆ハイ) 遠藤 理彩 (メガ☆ハイ)	×	○	M 1-1 G 2-2 P 56-55	2	
川原 あず沙 (熊連) 吉原 莉帆	×	×	M 0-2 G 0-4 P 38-60	3	

女子ダブルスA級の部 決勝トーナメント

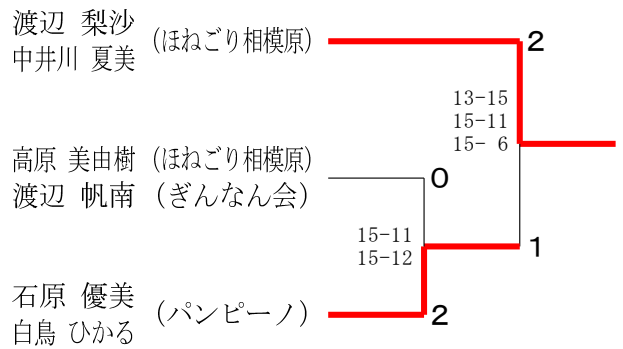

女子ダブルスB級の部 Aブロック	アルバレス 曾谷	原田 潤	小林 税所	番場 奥田	勝敗	順位
アルバレスセイテイナ 曾谷 侑希 (B o o ! !)	○	×	○	M 2-1 G 4-2 P 82-68	2	
原田 めぐみ (個人) 潤 清美	×	○	○	M 1-2 G 2-4 P 62-80	3	
小林 奈未 (国分寺市) 税所 知子	○	○	○	M 3-0 G 6-0 P 92-50	1	
番場 三重子 (ES早稲田) 奥田 紗与 (B K S)	×	×	×	M 0-3 G 0-6 P 53-91	4	

女子ダブルスB級の部 Bブロック	井出 谷	大川 小川	清水 瀬戸	勝敗	順位
井出 涼香 (Kuritender) 谷 柚生花	○	○	M 2-0 G 4-1 P 74-57	1	
大川 美紗 (なし) 小川 桃子	×	○	M 0-2 G 1-4 P 56-74	3	
清水 結依 (あずまや) 瀬戸 彩乃	×	○	M 1-1 G 2-2 P 53-52	2	

女子ダブルスB級の部 Cブロック	永沼 木村	鈴野 朝倉	長澤 高橋	勝敗	順位
永沼 海南江 (B o o ! !) 木村 千裕	×	○	M 1-1 G 2-2 P 54-44	2	
鈴野 さやか (ティンカーベル) 朝倉 茜	○	○	M 2-0 G 4-0 P 60-36	1	
長澤 桃夏 (まゆもも) 高橋 茉佑	×	×	M 0-2 G 0-4 P 26-60	3	

女子ダブルスB級の部 決勝トーナメント

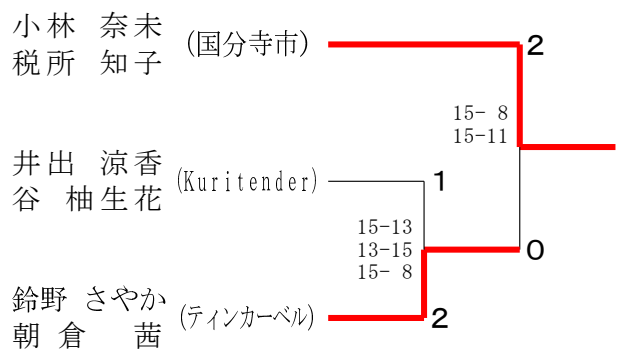

女子ダブルスC級の部 Aブロック	牧野菅原	高橋美濃	川橋口福	本勝田敗	順位
牧野 歩美 (Rockies) 菅原 有結	○	○	M 2-0 G 4-0 P 61-38		1
高橋 真理子 (ちがさき) 美濃口 真紀 (コスモス)	×	×	M 0-2 G 0-4 P 50-62		3
川本 みゆき (ミリオンズ24) 福田 花	×	○	M 1-1 G 2-2 P 45-56		2

女子ダブルスC級の部 Bブロック	王李	深見石	西川新井	勝敗	順位
王 キョウ 李 シンエン (誠新バド)	×	×	M 0-2 G 0-4 P 43-60		3
深見 奈穂 (ラブオール) 石田 有理奈 (A R B)	○	○	M 2-0 G 4-0 P 62-44		1
西川 麻里 (コスモス) 新井 由美	○	×	M 1-1 G 2-2 P 51-52		2

女子ダブルスC級の部 Cブロック	加藤小	藤山深	野上坂	勝敗	順位
加藤 李菜 (なし) 小松 美優	×	×	M 0-2 G 0-4 P 38-60		3
深山 美和 (Amigos!) 上坂 愛子	○	×	M 1-1 G 2-2 P 39-55		2
藤野 香織 (KAクラブ) 石井 薫 (Sept)	○	○	M 2-0 G 4-0 P 60-22		1

女子ダブルスC級の部 Dブロック	柿島森	杉山磯	山崎工	勝敗	順位
柿島 沙也華 (ふりー) 森 愛由美	○	×	M 1-1 G 3-2 P 67-62		2
杉山 美穂 (スピカ) 磯崎 由美 (中野つくし)	×	×	M 0-2 G 0-4 P 36-62		3
藁谷 玲郁 (リーブル) 工藤 愛美	○	○	M 2-0 G 4-1 P 71-50		1

女子ダブルスC級の部 決勝トーナメント

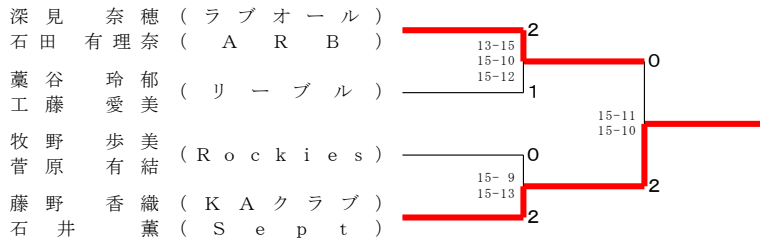

女子ダブルス壮年40の部 Aブロック	安部小	高橋佐	大橋武	田勝田敗	順位
安部 加奈 (サンライズ) 小原 清子	×	×	M 0-2 G 0-4 P 31-60		3
高橋 千尋 (新磯クラブ) 佐藤 裕子 (横山バドミントンクラブ)	○	○	M 2-0 G 4-0 P 61-29		1
大田 まりこ (コルト) 武田 優子	○	×	M 1-1 G 2-2 P 46-49		2

女子ダブルス壮年40の部 Bブロック	下田池	田山小	向口丹	澤勝藤	順位
下田 涼子 (Rising) 池亀 志帆	○	○	M 2-0 G 4-0 P 61-30		1
小向 有実子 (八王子シルキー) 山口 絵美 (所属なし)	×	○	M 1-1 G 2-2 P 38-45		2
丹澤 由香里 (まるみクラブ) 遠藤 さなえ	×	×	M 0-2 G 0-4 P 37-61		3

女子ダブルス壮年40の部 決勝トーナメント

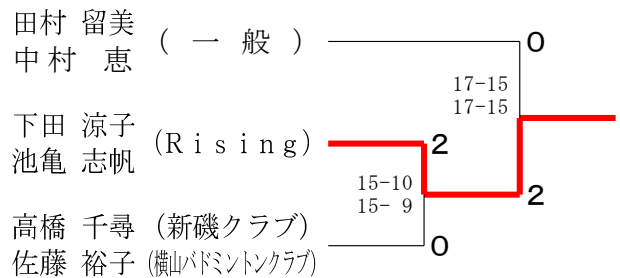

女子ダブルス壮年40の部 Cブロック	原大	松本早	田村中	村勝中敗	順位
原 絵美佳 (一般) 大和田 結 (大宮ラビス)	○	×	M 1-1 G 2-2 P 52-51		2
松本 三恵子 (東京ロビクラブ) 早川 玲 (スワンクラブ)	×	×	M 0-2 G 0-4 P 39-60		3
田村 留美 (一般) 中村 恵	○	○	M 2-0 G 4-0 P 60-40		1

女子ダブルス壮年50の部 Aブロック	及川 中津	吉野 安田	河原 小田島	勝敗	順位
及川 あゆみ (ピンクドラゴン) 中津 位江		○ 15-7 15-8	○ 15-1 15-3	M 2-0 G 4-0 P 60-19	1
吉野 聡子 (菊名BC) 安田 就美	×		○ 15-9 10-15 15-7	M 1-1 G 2-3 P 55-61	2
河原 永子 (さくらんぼ) 小田島 陽子	×	×		M 0-2 G 1-4 P 35-70	3

女子ダブルス壮年50の部 Bブロック	石井 鈴木	根岸 松本	沼田 中野	勝敗	順位
石井 由美子 (ばるプンテ!?) 鈴木 麻代 (プロースト)		○ 15-9 15-13	×	M 1-1 G 2-2 P 43-52	2
根岸 晴美 (A-Friend) 松本 香織	×		×	M 0-2 G 0-4 P 37-60	3
沼田 淳子 (オールドラック) 中野 文子 (フリューゲル)	○ 15-8 15-5	○ 15-7 15-8		M 2-0 G 4-0 P 60-28	1

女子ダブルス壮年50の部 Cブロック	中附 赤澤	杉谷 石森	大橋 橋山	勝敗	順位
中附 友美 (鶴山バドミントンクラブ) 赤澤 友紀 (ばるプンテ!?)		○ 15-2 15-7	○ 13-15 15-13 15-12	M 2-0 G 4-1 P 73-49	1
杉谷 由貴 (アロンドラ) 石森 千恵子	×		×	M 0-2 G 0-4 P 9-60	3
大橋 真奈実 (サンテ) 竹山 美智代	×	○ -X -X		M 1-1 G 3-2 P 70-43	2

女子ダブルス壮年50の部 Dブロック	安田 的場	大島 飯島	中村 大川内	勝敗	順位
安田 理英 (こいたん) 的場 美奈		○ 15-11 15-10	×	M 1-1 G 2-2 P 40-51	2
大島 恭子 (秋羽クラブ) 飯島 ゆき (中野つくし)	×		×	M 0-2 G 0-4 P 25-60	3
中村 玲子 (サンテ) 大川内 京子	○ 15-5 15-5	○ 15-1 15-3		M 2-0 G 4-0 P 60-14	1

女子ダブルス壮年50の部 Eブロック	高原 堀池	田舎 倉鈴	鈴木 木本	勝敗	順位
高原 真由美 (くきわかめ) 堀池 由紀子		○ 14-16 15-13 15-8	○ 16-14 15-8	M 2-0 G 4-1 P 75-59	1
田舎 直美 (キッズ) 鈴木 芳美 (ミズ陽光台)	×		○ 6-15 15-8 15-7	M 1-1 G 3-3 P 73-74	2
鈴木 庸子 (木曜会) 坂本 秋子 (座間パビオン)	×	×		M 0-2 G 1-4 P 52-67	3

女子ダブルス壮年50の部 Fブロック	香山 富永	今井 斉尾	佐々木 赤井	勝敗	順位
香山 夏樹 (ティンカーベル) 富永 伊佐子 (ウイステリア)		×	×	M 0-2 G 0-4 P 37-60	3
今井 早由里 (三菱重工相模原) 斉尾 泰子	○ 15-8 15-3		○ 15-3 15-1	M 2-0 G 4-0 P 60-15	1
佐々木 裕子 (調布エレガンス) 赤井 麻由美 (練馬クラブ)	○ 15-13 15-13	×		M 1-1 G 2-2 P 34-56	2

女子ダブルス壮年50の部 決勝トーナメント

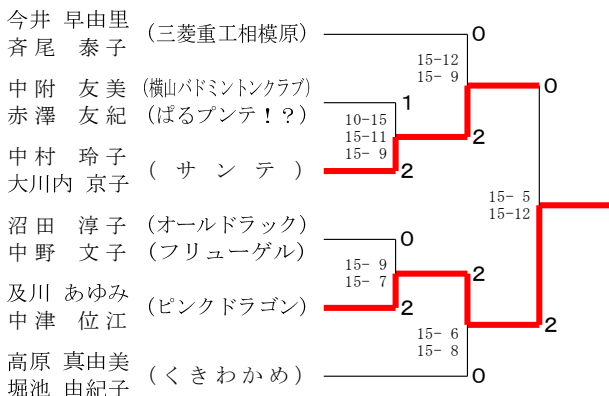

女子ダブルス壮年60の部	柴田 大木	森木 木下	北林 礒	勝敗	順位
柴田 昌子 (シーブ) 大木 文子 (あすなろクラブ)		○ 15-11 15-3	×	M 1-1 G 3-2 P 66-60	2
森 美仁子 (レッドロビンス) 木下 昌子 (杉並区)	×		×	M 0-2 G 0-4 P 26-60	3
北林 真弓 (ファースト) 礒 昌代	○ 15-5 16-18 15-13	○ 15-7 15-5		M 2-0 G 4-1 P 76-48	1